

SLOT DİFÜZÖRLER DSL

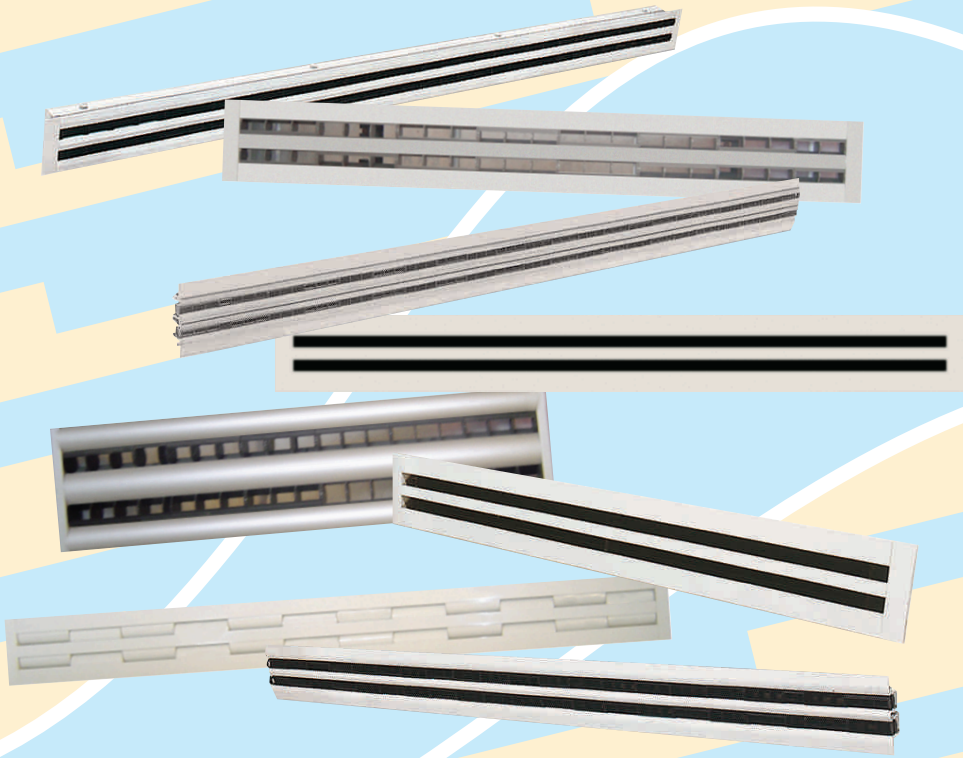

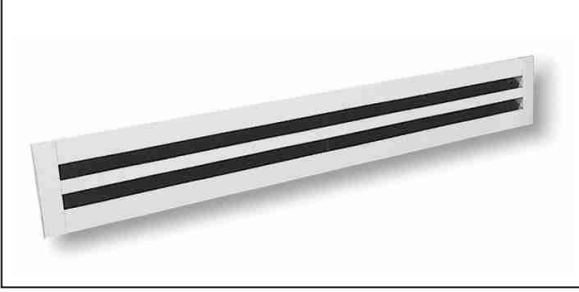

SLOT DİFÜZÖRLER



DSL 01

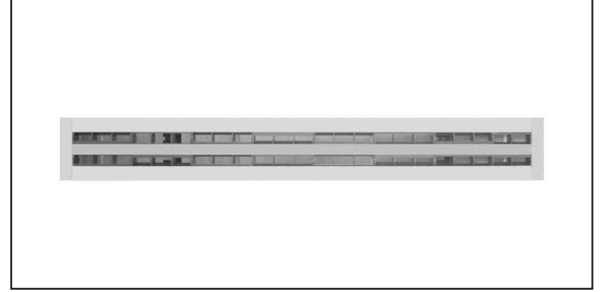

DSL 05

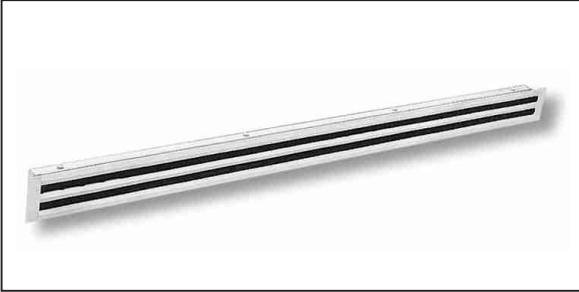

DSL 02

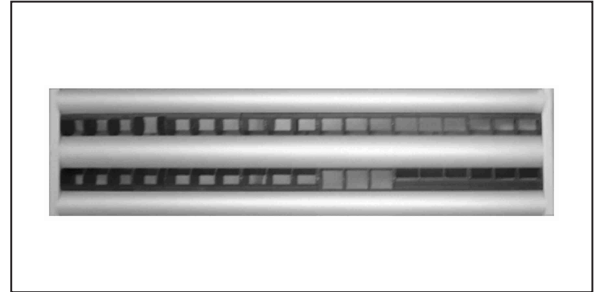

DSL 06

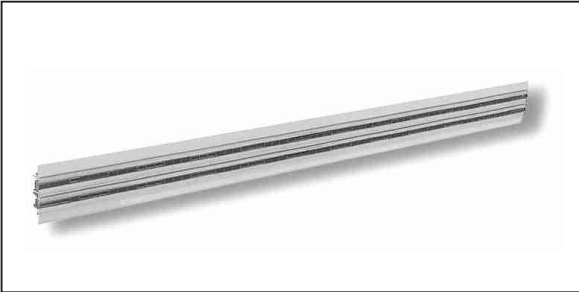

DSL 03

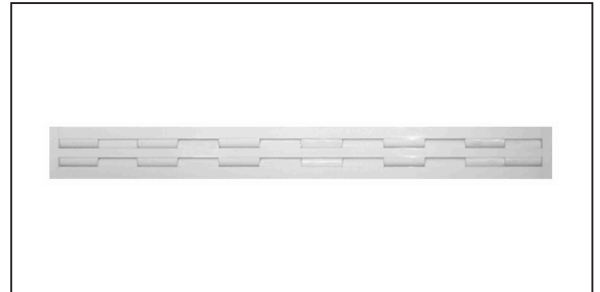

DSL 07

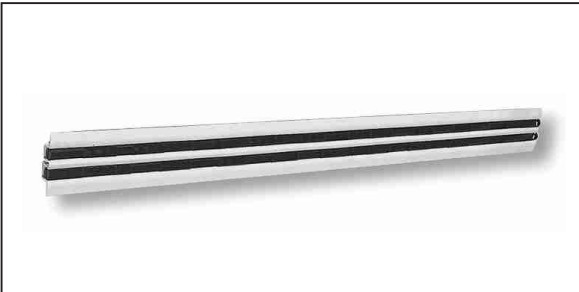

DSL 04



DSL 08

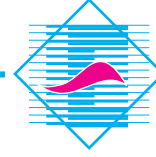

SLOT DİFÜZÖRLER

GENEL BİLGİ

Slot difüzörler, hem teknik hem de estetik ihtiyaçlara cevap verebilecek şekilde dizayn edilirler. Dağıtıcı ve toplayıcı olarak kullanılan bu difüzörler alüminyum profilden imal edilirler. Duvara ve tavana monte edilebilme özelliğine sahiptirler. Bu difüzörler; Aşağıda belirtilen yüksekliğe sahip mekanlarda kullanılmaktadır. Ayarlanabilir kanatlar vasıtasıyla çok çeşitli uygulamalarda kullanmak mümkündür. Havanın dikey yönde yönlendirilmesiyle ısıtma, yatay yönde yönlendirilmesiyle soğutma yapılır. Kanatların ayarlanmasıyla ses seviyesi ve basınç düşümleri sabitlenir. Difüzörler monte edildikten sonra bile, istenilen herhangi bir zamanda, kanat ayarı yapılarak havanın akışı yönlendirilir. Sipariş esnasında, özel bir kanat pozisyonu istenirse, bu pozisyon, fabrikada imalat aşamasında yapılır. Eğer herhangi bir pozisyon belirtilmezse standart olarak ayarlanır. Üfleme hava sıcaklığı Δt_z $-10K$ 'den $+10K$ 'e kadar uygulanmalıdır. DSL serisi 1,2,3,4 slotlu olarak düzenlenebilmektedir.

Slot difüzörlerin kanala montajı plenum box ile birlikte yapılmaktadır. DSL 01-DSL 07 modelimize istenirse damper ilavesi yapılarak monte edilir.

Tüm yüzeyler alüminyum profilden , hava ayar kanatları standart olarak siyah, gri ve beyaz PVC'den , Plenum box ise galvaniz çelikten yapılmaktadır. Ürünlerimiz eloksal, analog ve 9010 elektrostatik fırın boya ile boyanırlar. İsteğe bağlı olarak diğer renkler RAL kataloğundan seçilerek boyanır.

Kullanım yerine göre 3 grupta toplanırlar;

1- DÜŞÜK MEKANLARDA; 2~2,6m arası yüksekliğe sahip mekanlarda

- DSL 01
- DSL 02
- DSL 03
- DSL 04
- DSL 05

2- ORTA MEKANLARDA; 2.6~5m arası yüksekliğe sahip mekanlarda

- DSL 01
- DSL 07
- DSL 08

3- YÜKSEK MEKANLARDA; 5~12m arası yüksekliğe sahip mekanlarda

- DSL 01
- DSL 06

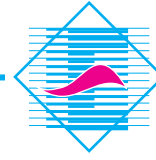

SLOT DİFÜZÖR DSL 01

STANDART ÖLÇÜLER

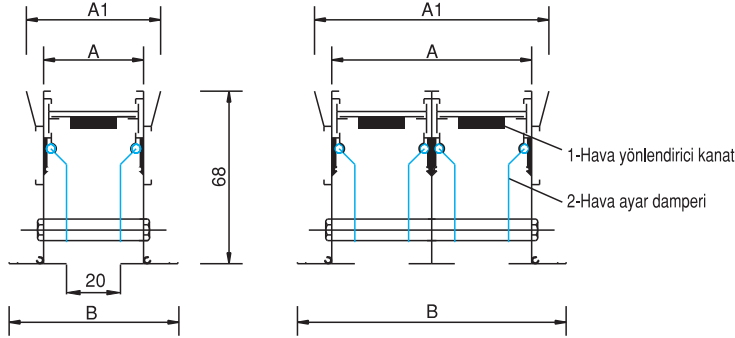

SLOT ÖLÇÜLERİ

	A(mm)	A1(mm)	B(mm)
1 Slot	40	60	86
2 Slot	80	100	128
3 Slot	120	140	168
4 Slot	160	180	208

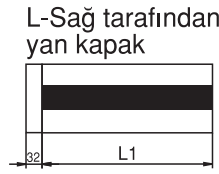
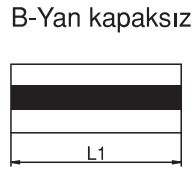
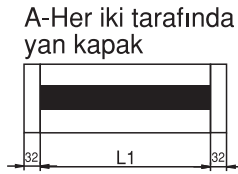

Not: Yan kapak ile ilgili istekler sipariş sırasında belirtilmelidir,

K90-90°'lik Köşe Slot

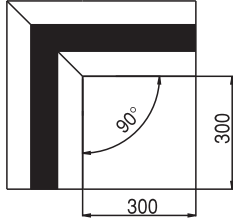

K135-135°'lik Köşe Slot

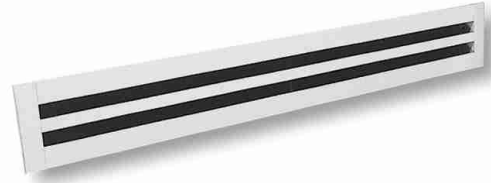
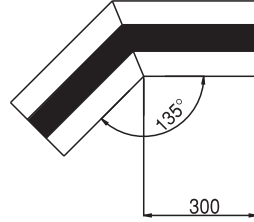

DSL 01

PLENUM BOX ÖLÇÜLERİ

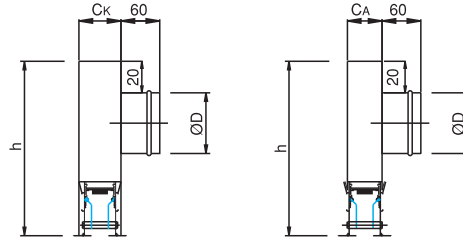
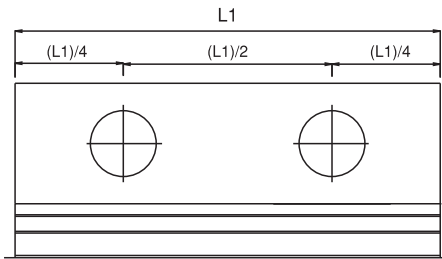

Plenum Box Uzunluđuna Göre Kutu Yükseklikleri ve Boğaz Çapları

L1(mm)	400-1000	1100-2000	400-2000		
Boğaz Sayısı	Tek	İki			
	ØD		h	Ck	CA
1 Slot	123	123	250	65	43
2 Slot	148	148	250	105	83
3 Slot	198	198	300	145	123
4 Slot	248	248	300	185	163

C_K : Slot boxın içine oturduđu taktirde kutu genişliđidir.

C_A : Box slotun boğazına oturduđunda kutu genişliđidir, Slotların seri montaj edileceđi durumlarda kullanılır.

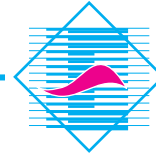

DSL 01

MONTAJ TIPLERİ

Uygulama şekli ve mahalın özelliklerine göre iki değişik montaj şekli mevcut olup, siparişlerde montaj şekilleri mutlaka belirtilmelidir, belirtilmediği takdirde standart köprülü tip imal edilir, istendiği takdirde kutulara ses ve/veya ısı izolasyonu yapılabilmektedir.

1-Köprülü Tip Montaj

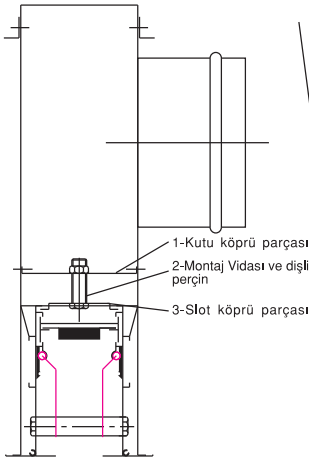

2-Askılı Tip Montaj

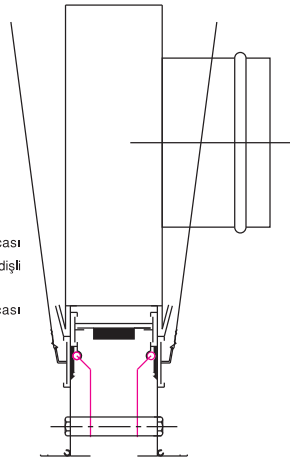

3-Vidalı Tip Montaj

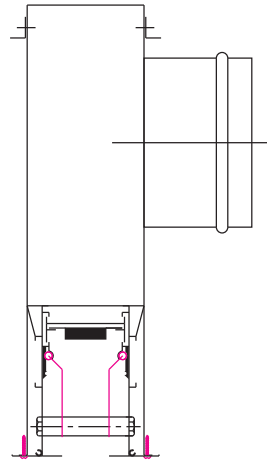

1-Köprülü Tip Montaj

Standart montaj şekli olup; slot difüzör ve plenum box ayrı ayrı montaj edilir. Plenum box içine kısa kenar boyunca atılan köprüler ile slot plenum box üzerine, box ise askılarla tavana monte edilir.

2-Askılı Tip Montaj

Plenum box ve slot difüzör birbirine montajlıdır. Askılar ile yerine monte edilir.

3-Vidalı Tip Montaj

Dış profil üzerine açılmış olan vidalı montaj deliklerinden, havşa başlı vida ile monte edilir.

KUTU İZOLASYONU

Ses İzolasyonu

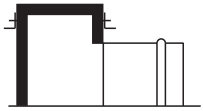

Isı İzolasyonu

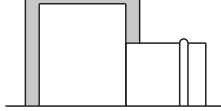

Kutu İzolasyonu:

Kutunun ses izolasyonu konfor ortamındaki havalandırma, ısıtma/soğutma tesisatından kaynaklanan gürültü oranı minimuma indirilirken, ısı izolasyonu ile ısı kaybı/kazancı engellenerek enerji tasarrufu sağlanır.

SLOT DİFÜZÖRLERİN SERİ MONTAJI

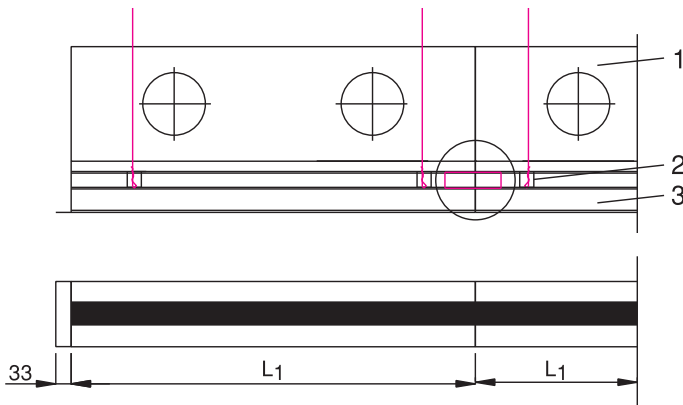

Şekildeki gibi slot difüzörlerin birbirine montajı ile uzun mesafeler tek parça gibi geçilebilir.

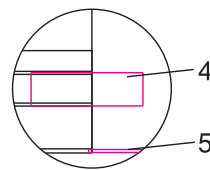

- 1-Plenum Box
- 2-Askı
- 3-Slot Difüzör
- 4-Birleştirme Kaması
- 5-Birleştirme Pimi

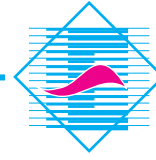

DSL 01

SLOT KANAT POZİSYONLARINA GÖRE HAVA AKIŞI

Slot Kanat Pozisyonları: Slot sayısı / Kanat pozisyonları

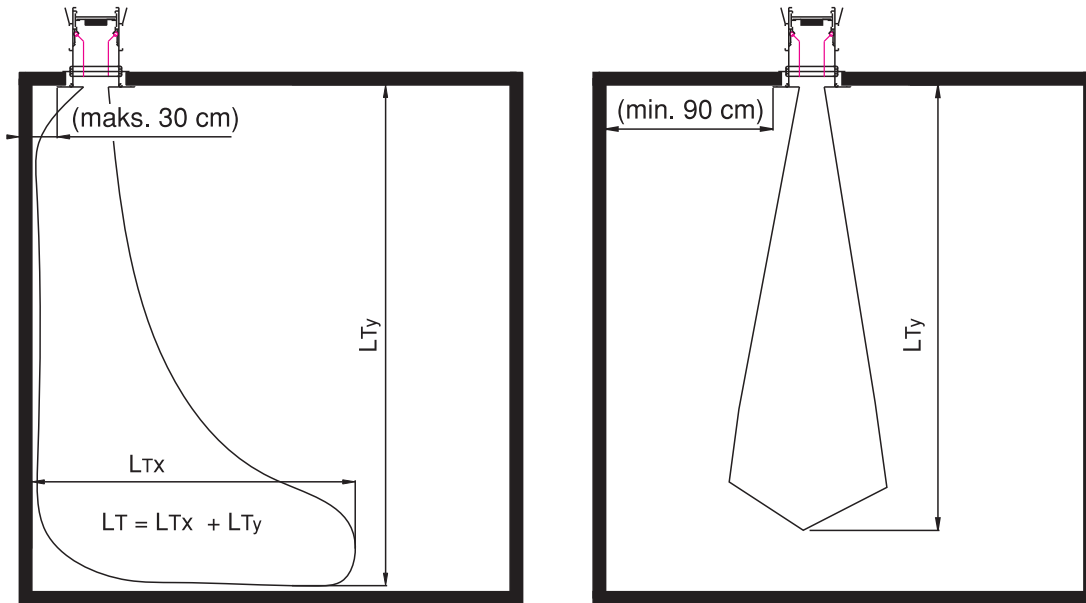
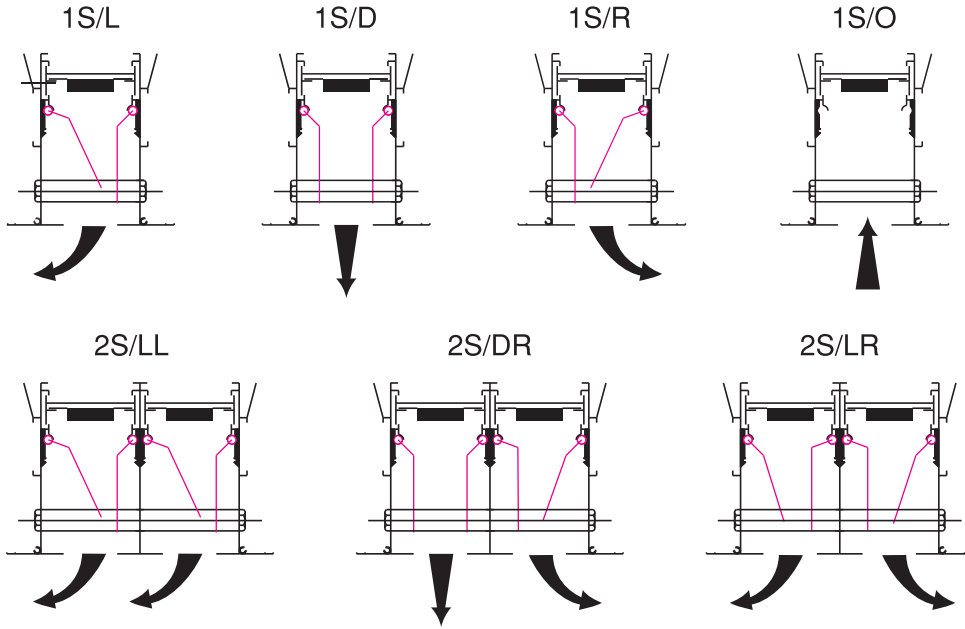

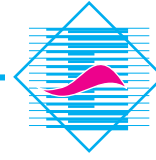

DSL 01

Dikey üfleme durumunda;

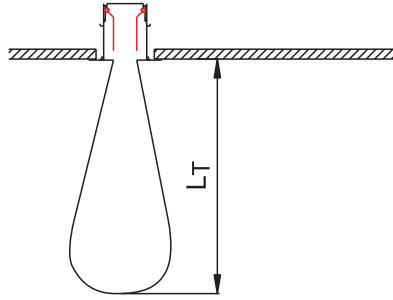
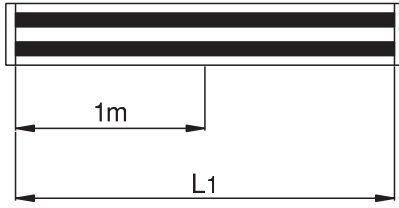

- V (m³/h) : Hava debisi
 ΔPt (Pa) : Basınç kaybı
 v_K (m/s) : Slot çıkış hızı
 A_K (m²) : Efektif alan
 L_T (m) : Atış mesafesi
 V_T (m) : Hedef bölgedeki hız
NR : Ses seviyesi

Tüm veriler 1 m slot difüzör uzunluğu için verilmiştir,

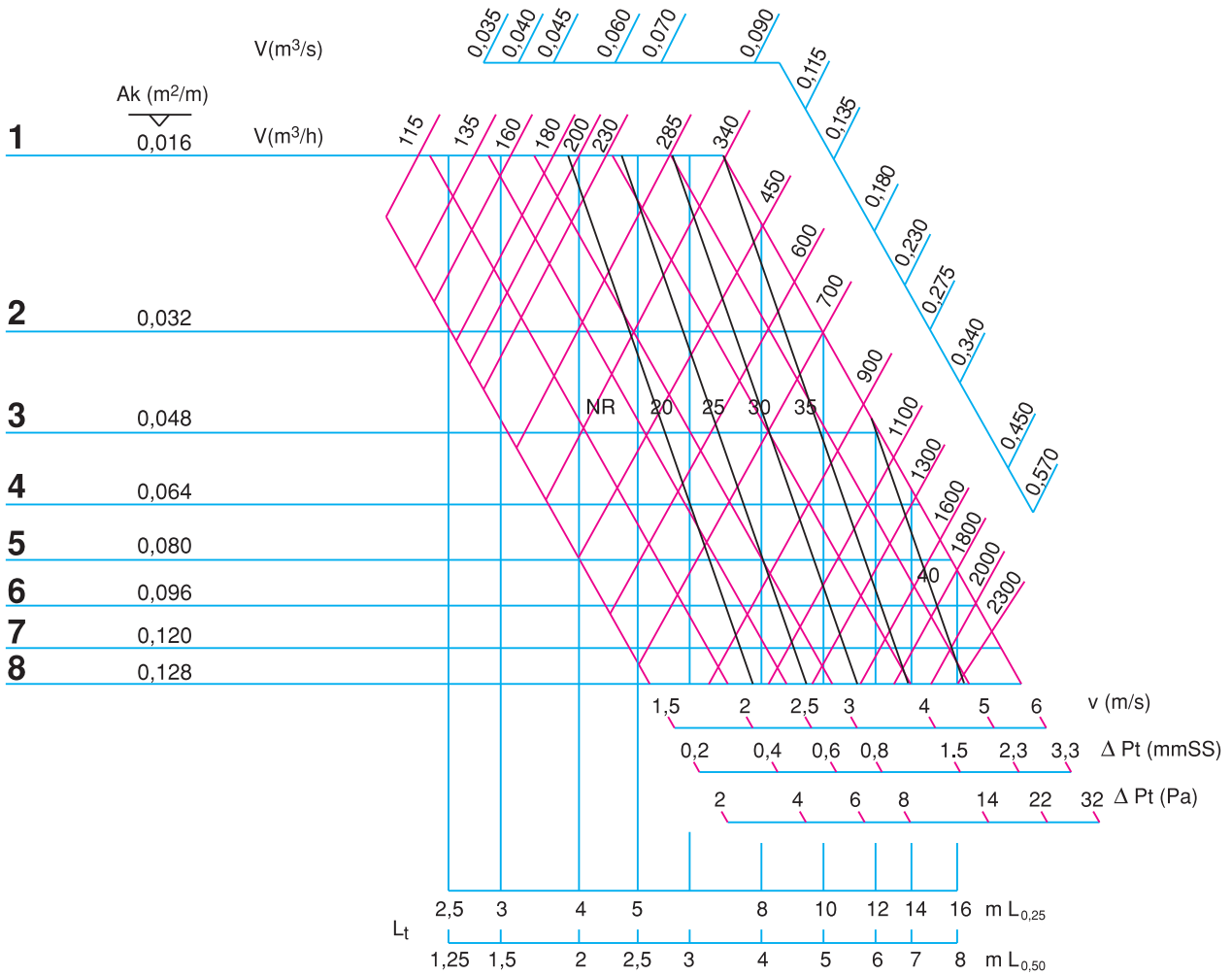

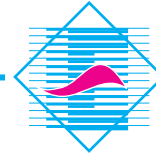

DSL 01

Yatay üfleme durumunda;

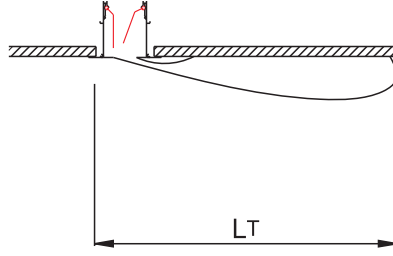
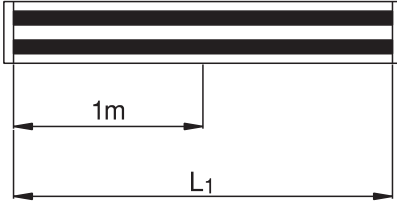

V (m^3/h) : Hava debisi

ΔPt (Pa) : Basınç kaybı

v_K (m/s) : Slot çıkış hızı

A_K (m^2) : Efektif alan

L_T (m) : Atış mesafesi

v_T (m) : Hedef bölgedeki hız

NR : Ses seviyesi

Tüm veriler 1m slot difüzör uzunluğu için verilmiştir.

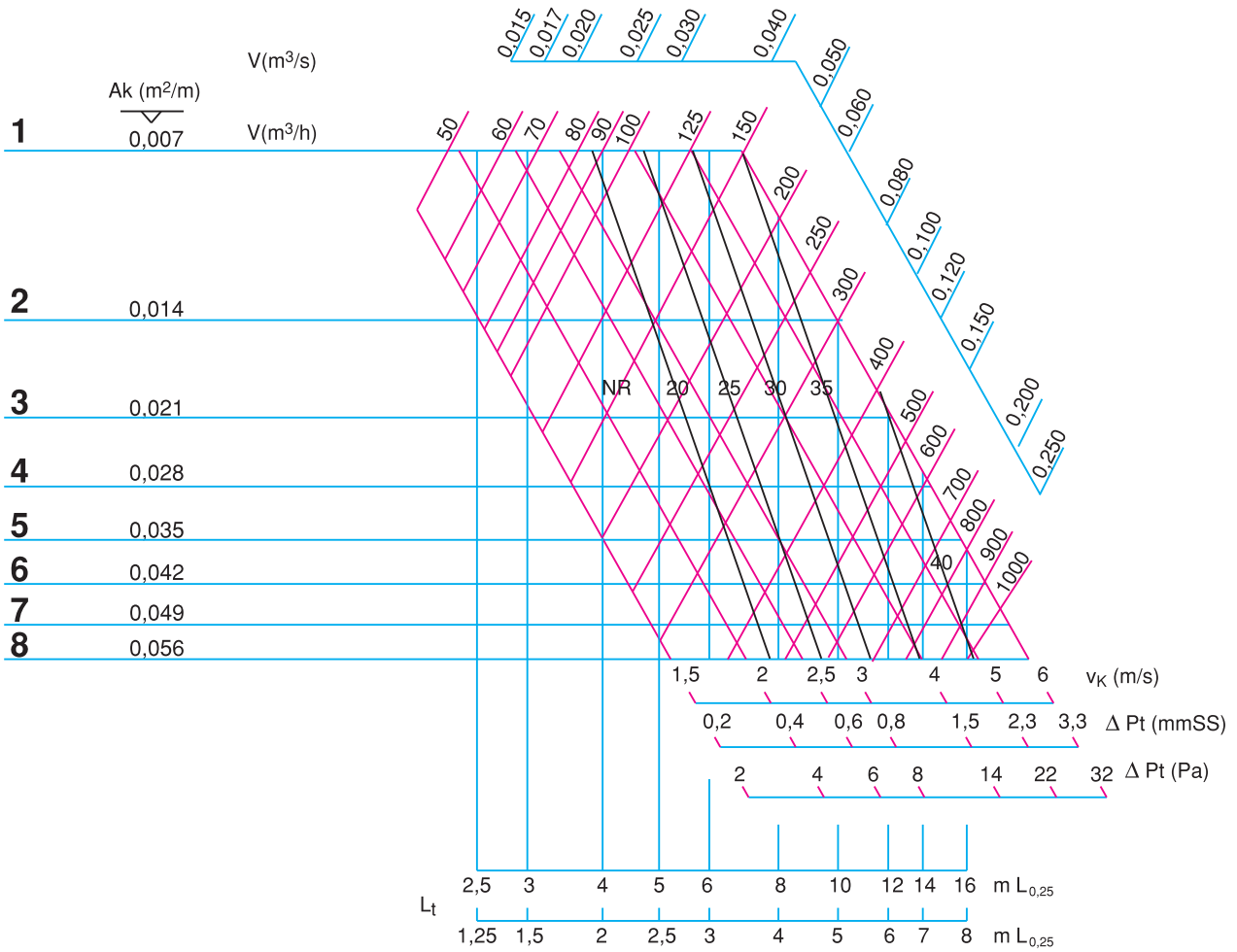

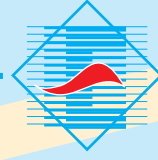

ELEKTROTEKNİK

Klima Sanayi ve Ticaret A.Ş.



Fabrika / Factory - İstanbul

Atatürk Cad. Çağatay Sokak
No:3 Sarıgazi Sancaktepe / İstanbul / TURKEY 34785
Tel / Phone : +90 216 499 14 64 (Pbx)
Faks / Fax : +90 216 499 66 19



Fabrika / Factory - Eskişehir

Eskişehir OSB
Schiller Bulvarı No:29/A Eskişehir / TURKEY
Tel / Phone : +90 222 236 20 40
Faks / Fax : +90 222 236 20 49



Fabrika / Factory - Eskişehir

Eskişehir OSB
Schiller Bulvarı No:29/B Eskişehir / TURKEY
Tel / Phone : +90 222 236 20 40
Faks / Fax : +90 222 236 20 49



Fabrika / Factory - Eskişehir

Eskişehir OSB
Organize San. Bölgesi 21. Cad. No: 15
Tel / Phone : +90 222 236 20 40
Faks / Fax : +90 222 236 20 49

www.elektroteknik.com.tr / info@elektroteknik.com.tr